

alca

1-2024

Info

new

Betätigungsplatte Ray



Neue Betätigungsplatte Ray 3

Doppelseitiger Rost Option 5

Entwässerungsrinne AVZ102-R102 – schnellere Installation 7

Index 8





Eleganter Ray



RAY-GL1200



RAY-GL1204



RAY

Neue Betätigungsplatte Ray

Ray repräsentiert die neue Generation der Flat Platten und ersetzt damit die Stripe Platte im Menü. Die Oberflächenplatte besteht aus matt gebürstetem Alunox oder hochglänzendem gehärtetem Glas in zwei Farbvarianten – Mitternachtsschwarz und strahlendes Weiß.

Der Glasknopf in Kombination mit dem für die Duschrinne APZ6/APZ16 konzipierten Glasrost GL1200 oder GL1204 sorgt für perfekte Harmonie.



Neu



Kippmechanismus



Betätigungsplatte Ray

RAY-GL1200

Betätigungsplatte für Vorwandinstallationssysteme,
Glas-Weiß



Menge (Verpackung)	10 Stk.
Maß (Stück)	255×85×175 mm
EAN	8595580583644

RAY-GL1204

Betätigungsplatte für Vorwandinstallationssysteme,
Glas-Schwarz



Menge (Verpackung)	10 Stk.
Maß (Stück)	255×85×175 mm
EAN	8595580583651

RAY

Betätigungsplatte für Vorwandinstallationssysteme,
Alunox-Matt



Menge (Verpackung)	10 Stk.
Maß (Stück)	255×85×175 mm
EAN	8595580583637



Doppelseitiger Rost Option

Der Rost bietet die Wahl – entweder ein massiver Edelstahlrost oder einfach den Rost drehen, um die Fliesen einzulegen.

Die endgültige Entscheidung kann auch nach dem Einbau der Duschrinne ohne Bauarbeiten getroffen werden. Doppelseitiges Rost Option bietet beide Varianten in einem.

Im Produktsortiment werden sie nach und nach die Vollroste Solid und Tile für die Fliesenverlegung ersetzen.

Kompatibel mit Duschrinnen aus Kunststoff:

APZ12 Optimal

APZ2012 Optimal

SOLID

Edelstahl-Matt



TILE

Rost für die Fliesenverlegung



OPTION

Edelstahl-Matt / für die Fliesenverlegung.





Rost Option – Kompatibilität

OPTION

Beidseitiger Rost

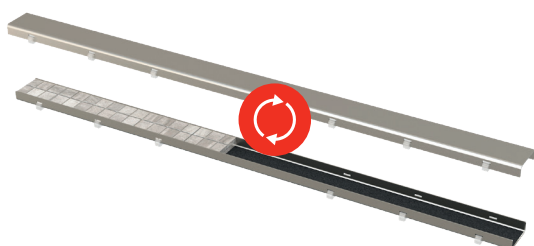

Menge (Verpackung) OPTION-750	1 Stk.
Maß (Stück)	755×65×36 mm
EAN	8595580565787

APZ12 Optimal

Duschrinne mit Rand für den perforierten Rost oder die Fliesenverlegung



Menge (Verpackung) APZ12 Optimal-750	12 Stk.
Maß (Stück)	820×125×150 mm
EAN	8595580541033

APZ2012 Optimal

Duschrinne mit Rand für den perforierten Rost oder die Fliesenverlegung, ohne Geruchsverschluss



Menge (Verpackung) APZ20-750	14 Stk.
Maß (Stück)	820×143×106 mm
EAN	8595580559496



Entwässerungsrinne AVZ102-R102 – jetzt noch schnellere Montage

Einer der Vertreter der Outdoor-Duschrinnenserie HOME hat eine Innovation erfahren, nämlich die Entfernung eines separaten Kunststoffschlosses für eine schnellere und einfachere Montage.

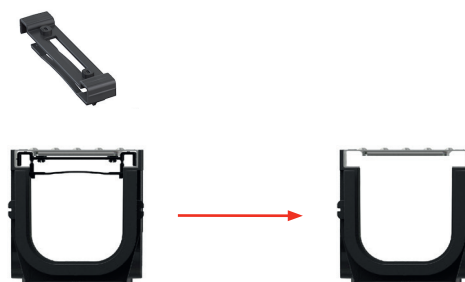
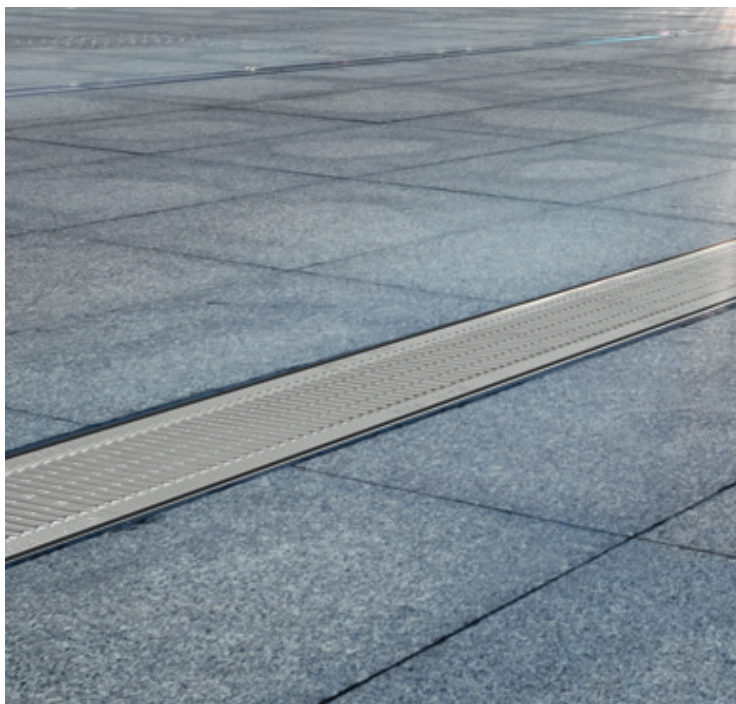

Um den Einbau der Duschrinnen zu beschleunigen, ist die Verriegelung jetzt vollständig in das Gitter integriert.

Das separate Kunststoffschloss gehört daher nicht mehr zum Lieferumfang dieser Entwässerungsrinne.

AVZ102-R102



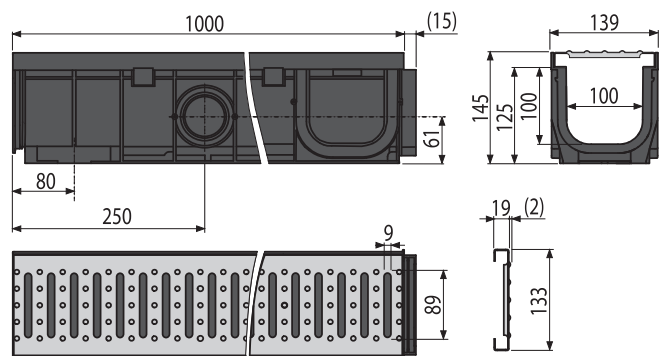



Entwässerungsrinne 100 mm mit Kunststoffrand und Rost C-Profil verzinkt A15



Menge (Verpackung)	1 Stk.
Maß (Stück)	139×1015×145 mm
EAN	8595580511418



Code	Bild	EAN	Beschreibung
RAY-GL1204		8595580583651	Betätigungsplatte für Vorwandinstallationssysteme, Glas-Schwarz
RAY-GL1200		8595580583644	Betätigungsplatte für Vorwandinstallationssysteme, Glas-Weiß
RAY		8595580583637	Betätigungsplatte für Vorwandinstallationssysteme, Alunox-Matt
OPTION-550M		8595580565763	Beidseitiger Rost
OPTION-650M		8595580565770	Beidseitiger Rost
OPTION-750M		8595580565787	Beidseitiger Rost
OPTION-850M		8595580565794	Beidseitiger Rost
OPTION-950M		8595580565800	Beidseitiger Rost
OPTION-1050M		8595580565817	Beidseitiger Rost
APZ12-650		8595580583002	Duschrinne mit Rand für den perforierten Rost oder die Fliesenverlegung
APZ12-750		8595580541033	Duschrinne mit Rand für den perforierten Rost oder die Fliesenverlegung
APZ12-850		8595580541040	Duschrinne mit Rand für den perforierten Rost oder die Fliesenverlegung

Code	Bild	EAN	Beschreibung
APZ12-950		8595580541057	Duschrinne mit Rand für den perforierten Rost oder die Fliesenverlegung
APZ12-1050		8595580541064	Duschrinne mit Rand für den perforierten Rost oder die Fliesenverlegung
APZ2012-550		8595580559472	Duschrinne mit Rand für den perforierten Rost oder die Fliesenverlegung, ohne Geruchsverschluss
APZ2012-650		8595580559489	Duschrinne mit Rand für den perforierten Rost oder die Fliesenverlegung, ohne Geruchsverschluss
APZ2012-750		8595580559496	Duschrinne mit Rand für den perforierten Rost oder die Fliesenverlegung, ohne Geruchsverschluss
APZ2012-850		8595580559502	Duschrinne mit Rand für den perforierten Rost oder die Fliesenverlegung, ohne Geruchsverschluss
AVZ102-R102		8595580511418	Entwässerungsrinne 100 mm mit Kunststoffrand und Rost C-Profil verzinkt A15

alca GROUP

alca

Sanitärtechnik und Systemwände

Tschechische Republik
Alcadrain s.r.o.
Komunardů 1626/35
170 00 Praha 7 – Holešovice
T: +420 519 821 117 – Verkauf
Tschechische Republik
T: +420 519 821 041 – Export
alcadrain@alcadrain.cz
www.alcadrain.de

FV
PLAST

Rohrsysteme, Deckenkühlungs-
und Fußbodenheizungssysteme

Tschechische Republik
FV – Plast, a.s.
Kozovazská 1049/3
250 88 Čelákovice
T: +420 326 706 711
fv-plast@fv-plast.cz
www.fvplast.com

Unser Team von Spezialisten ist immer bereit, bei der Gestaltung, Installation und Preisgestaltung von Produkten zu helfen.

Die für einzelne Produkte angegebene Garantie bezieht sich nur auf die funktionellen technischen Eigenschaften des Produkts, sie umfasst nicht die Abnutzung des Produkts, die durch den normalen Gebrauch verursacht wird, oder Mängel, die durch Nichtbeachtung der allgemeinen Grundsätze zur Handhabung des Produkts oder Nichtbeachtung der Produkthanweisungen verursacht werden. Vollständige Garantiebedingungen unter www.alcadrain.de/gewaehrleistungen.



Tschechischer Hersteller, ISO 9001:2015
Info 1/2024 DE, © Alcadrain s.r.o.
Änderungen der Abmessungen und der Ausführung vorbehalten.